

Alienware 17



Quick Start Guide

快速入门指南 | 快速入門指南
クイックスタートガイド | 빠른 시작 안내서



Connect the power adapter and press the power button

连接电源适配器并按下电源按钮
連接電源轉接器然後按下電源按鈕
電源アダプタを接続し、電源ボタンを押す
전원 어댑터를 연결하고 전원 버튼을 누릅니다

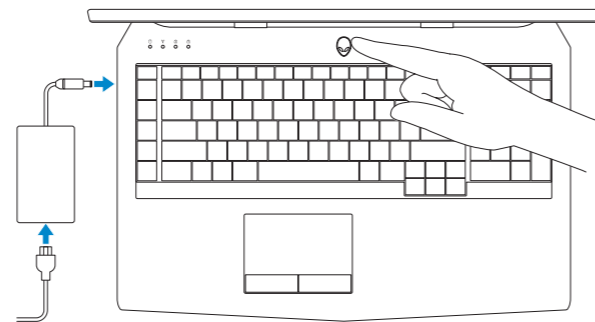

Shortcut keys

快捷键 | 捷徑鍵
쇼트컷키 | 바로 가기 키

Allows to disconnect Alienware graphics amplifier

允许断开 Alienware 图形放大器
允許中斷連接 Alienware 圖形放大器
Alienware 그래픽스 증폭기의 해제를 허용합니다

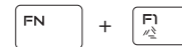

Disable/enable wireless

禁用/启用无线
停用/启用無線功能
와이레스를有効/無効にする
무선을 설정/해제합니다

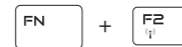

Mute audio
静音 | 靜音
消音する | 오디오 음소거



Decrease volume
降低音量 | 降低音量
音량을 낮추는 | 볼륨 감소



Increase volume
提高音量 | 提高音量
音량을 높이는 | 볼륨 증가

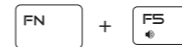

Switch to external display
切换到外部显示器
切換至外部顯示器
외부 디스플레이에切り替える
외부 디스플레이로 전환



Decrease brightness
降低亮度 | 降低亮度
輝度を 낮추는 | 밝기 감소

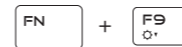

Increase brightness
提高亮度 | 增加亮度
輝度を 높이는 | 밝기 증가



Disable/enable touch pad
禁用/启用触摸板 | 停用/启用觸控墊
터치패드를 설정/해제합니다



Disable/enable AlienFX
禁用/启用 AlienFX | 停用/启用 AlienFX
AlienFX를 설정/해제합니다



NOTE: For more information, see *Specifications* at Dell.com/support.

注: 有关详细信息, 请参阅 Dell.com/support 上的规格。

註: 如需更多資訊, 請參閱 Dell.com/support 中的規格。

メモ: 詳細は、Dell.com/support の仕様を参照してください。

주: 자세한 정보는 Dell.com/support의 사양을 참조하십시오.

Product support and manuals

产品支持和手册
產品支援與手冊
製品サポートとマニュアル
제품 지원 및 설명서

Alienware.com
Dell.com/support/manuals

Contact Dell

与 Dell 联络 | 與 Dell 公司聯絡
デルへのお問い合わせ | Dell사에 문의합니다

Dell.com/contactdell

Regulatory and safety

管制和安全 | 管制與安全
認可と安全性 | 규정 및 안전

Dell.com/regulatory_compliance

Regulatory model

管制型号 | 安規型號
認可モデル | 규정 모델

P43F

Regulatory type

管制类型 | 安規類型
認可タイプ | 규정 유형

P43F002

Computer model

计算机型号 | 電腦型號
컴퓨터모델 | 컴퓨터 모델

Alienware 17 R3
Alienware 17 R3 系列



0G82JYA00

Features

功能部件 | 功能 | 外觀 | 기능

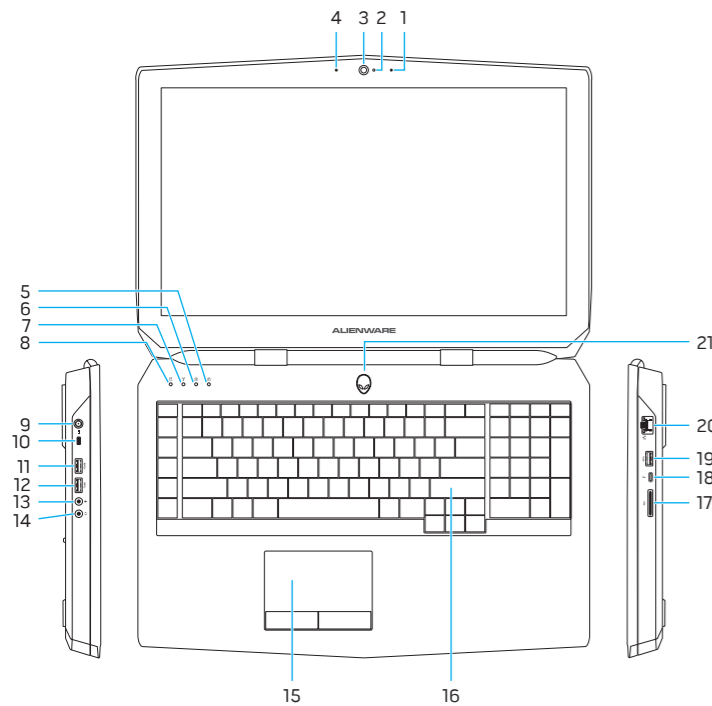

- 1. Right microphone
- 2. Camera-status light
- 3. Camera
- 4. Left microphone
- 5. Num-lock status light
- 6. Caps-lock status light
- 7. Wireless-status light
- 8. Hard-drive activity light
- 9. Power-adaptor port
- 10. Security-cable slot
- 11. USB 3.0 port with PowerShare
- 12. USB 3.0 port
- 13. Microphone/headphone port
- 14. Headset port
- 15. Touch pad
- 16. Backlit keyboard
- 17. Media-card reader
- 18. USB Type-C port
- 19. USB 3.0 port
- 20. Network port
- 21. Power button (Alienware logo)
- 22. Subwoofer
- 23. External Graphics Port
- 24. HDMI port
- 25. Service Tag label

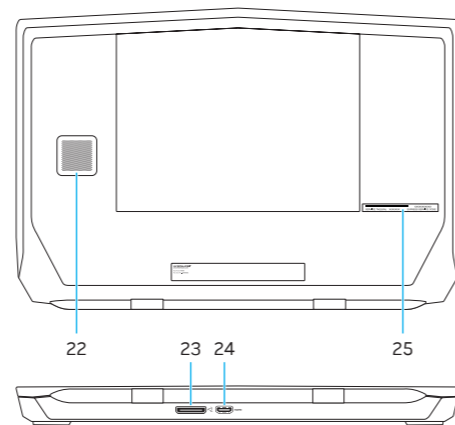

- 1. 右側麥克風
- 2. 攝像頭狀態指示燈
- 3. 攝像頭
- 4. 左側麥克風
- 5. Num-lock 狀態指示燈
- 6. Caps-lock 狀態指示燈
- 7. 無線狀態指示燈
- 8. 硬碟驅動器活動指示燈
- 9. 電源適配器端口
- 10. 安全纜線孔
- 11. USB 3.0 端口 (帶 PowerShare)
- 12. USB 3.0 端口
- 13. 麥克風/耳機端口
- 14. 頭戴式耳機
- 15. 觸摸板
- 16. 感應式背光鍵盤
- 17. 介質卡讀取器
- 18. C 型 USB 端口
- 19. USB 3.0 端口
- 20. 網路端口
- 21. 電源按鈕 (Alienware 徽標)
- 22. 重低音喇叭
- 23. 外部圖形端口
- 24. HDMI 端口
- 25. 服務標籤

- 1. 右側麥克風
- 2. 攝影機狀態指示燈
- 3. 攝影機
- 4. 左側麥克風
- 5. 數字鎖定狀態指示燈
- 6. 大寫字母鎖定狀態指示燈
- 7. 無線狀態指示燈
- 8. 硬碟機活動指示燈
- 9. 電源變壓器連接埠
- 10. 安全纜線孔
- 11. 具 PowerShare 的 USB 3.0 連接埠
- 12. USB 3.0 連接埠
- 13. 麥克風/耳機連接埠
- 14. 耳麥連接埠
- 15. 觸控墊
- 16. 背光鍵盤
- 17. 媒體讀卡器
- 18. USB Type-C 連接埠
- 19. USB 3.0 連接埠
- 20. 網路連接埠
- 21. 電源按鈕 (Alienware 徽標)
- 22. 次低音喇叭
- 23. 外接式圖形連接埠
- 24. HDMI 連接埠
- 25. 服務標籤

- 1. 右マイク
- 2. カメラステータスライト
- 3. カメラ
- 4. 左マイク
- 5. 数値ロックステータスライト
- 6. キャプスロックステータスライト
- 7. ワイヤレスステータスライト
- 8. ハードドライブアクティビティライト
- 9. 電源アダプタポート
- 10. セキュリティケーブルスロット
- 11. PowerShare 機能付き USB 3.0 ポート
- 12. USB 3.0 ポート
- 13. マイク/ヘッドフォンポート
- 14. ヘッドセットポート
- 15. タッチパッド
- 16. バックライトキーボード
- 17. メディアカードリーダー
- 18. USB Type-C ポート
- 19. USB 3.0 ポート
- 20. ネットワークポート
- 21. 電源ボタン (Alienware のロゴ)
- 22. サブウーハー
- 23. 外部グラフィックスポート
- 24. HDMI ポート
- 25. サービスタグラベル

- 1. 오른쪽 마이크
- 2. 카메라 상태 표시등
- 3. 카메라
- 4. 왼쪽 마이크
- 5. Num-Lock 상태 표시등
- 6. Caps Lock 상태 표시등
- 7. 무선 상태 표시등
- 8. 하드 드라이브 작동 표시등
- 9. 전원 어댑터 포트
- 10. 보안 케이블 슬롯
- 11. USB 3.0 포트(PowerShare 포함)
- 12. USB 3.0 포트
- 13. 마이크/헤드폰 포트
- 14. 헤드셋 포트
- 15. 터치패드
- 16. 백라이트 키보드
- 17. 미디어 카드 판독기
- 18. USB C유형 포트
- 19. USB 3.0 포트
- 20. 네트워크 포트
- 21. 전원 버튼(Alienware 로고)
- 22. 서브우퍼
- 23. 외부 그래픽 포트
- 24. HDMI 포트
- 25. 서비스 태그 라벨